

VOLTA TOK MIC (US-4R)

Беспроводная микрофонная радиосистема



Инструкция пользователя, версия 2.1



Содержание

Введение	3
Основные характеристики	3
Компоненты	3
Использование с ПК/ноутбуком	4
Использование с мобильным устройством с ОС Android	5
Использование с мобильным устройством iPhone	6
Использование с акустической системой в режиме Live	7
Меры предосторожности при использовании	8
Поиск и устранение неисправностей	9
Технические характеристики	10
Техническая поддержка	10
Комплектация	10

Введение

Беспроводная микрофонная система UHF-диапазона серии ТОК МІС обеспечивает превосходное качество звука в рабочем диапазоне беспроводной передачи. Автоматическое сопряжение упрощает настройку и эксплуатацию. Система является оптимальным выбором для записи видео на YouTube, подкастинга, выступления на конференциях, онлайн-чата, записи голоса и т. д., где требуется беспроводная передача звука с простой настройкой.

Основные характеристики

1. Превосходное качество звука
2. Стабильная беспроводная передача
3. Широкая совместимость
4. Простота настройки и эксплуатации
5. Выбираемые частоты
6. Эксклюзивный дизайн

Компоненты

USB-приёмник

1. Выходной сигнал и источник питания
2. Индикатор питания
3. Индикаторы микрофонного радиосигнала
4. Антенна (отрегулируйте в вертикальной плоскости для усиления беспроводного приёма)
5. Разъём 3,5 мм PHONE / LINE OUT (опционально для мониторинга с помощью наушников)

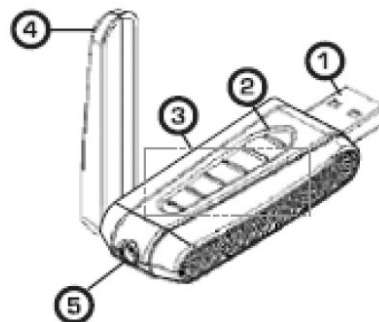

Мини-передатчик

1. Разъём CHG для кабеля Micro USB для зарядки внутреннего аккумулятора.
2. Светодиод разъёма CHG: красный — заряжается, синий — полностью заряжен.
3. Входной разъём 3,5 мм для микрофона.
4. Регулятор громкости — всего 5 регулируемых уровней.
5. Кнопка питания — удерживайте в течение 1 секунды, чтобы включить/выключить.
6. Светодиодный индикатор питания с индикацией низкого заряда аккумулятора.
7. Светодиод AF — показывает, что звук слишком громкий.

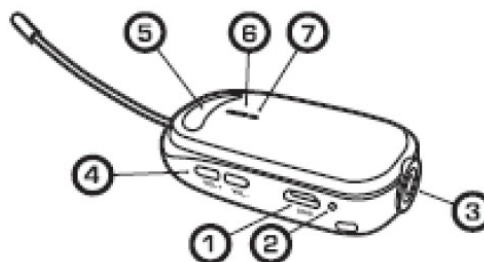

Светодиодный индикатор питания

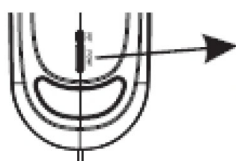

СИНИЙ	ДОЛГИЙ КРАСНЫЙ	МИГАЕТ КРАСНЫМ	КОРОТКИЙ КРАСНЫЙ
Достаточный заряд аккумулятора	Низкий заряд аккумулятора	Чрезвычайно низкий	Макс. или мин. уровень громкости

Использование с ПК/ноутбуком

①



Убедитесь, что уровень заряда аккумулятора передатчика достаточный. Выберите нужный внешний микрофон из комплекта (мини-микрофон или петличный микрофон) и подключите его к входному разъёму на поясном передатчике.

②

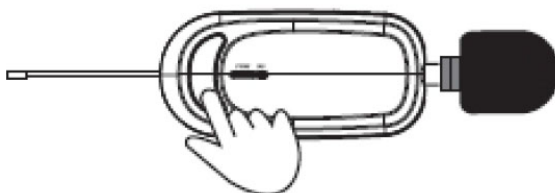

Нажмите кнопку питания, чтобы включить поясной передатчик.

③

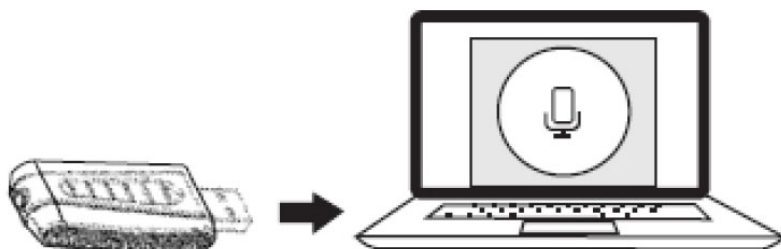

Подключите USB-приёмник к USB-порту ПК/ноутбука. Четыре светящихся зелёных светодиода указывают на успешное сопряжение микрофона (опционально, USB-приёмник позволяет осуществлять мониторинг в реальном времени, подключив наушники к разъёму 3,5 мм).

Обычно ОС Windows/Mac автоматически распознаёт и устанавливает его в качестве аудиоустройства по умолчанию. Однако, если ваш компьютер не может установить устройство автоматически, это можно сделать вручную (для получения дополнительной информации обращайтесь по адресу volta@volta-audio.ru).

④



Запустите звукозаписывающее ПО или Facebook Live, а затем начните проект записи с помощью микрофона.

Использование с мобильным устройством с ОС Android

①

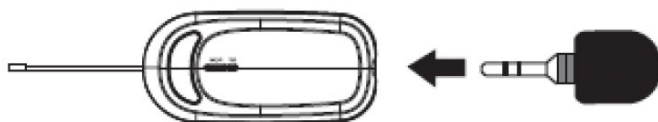

Убедитесь, что уровень заряда аккумулятора передатчика достаточный. Выберите нужный внешний микрофон из комплекта (мини-микрофон или петличный микрофон) и подключите его к входному разъёму на поясном передатчике.

②

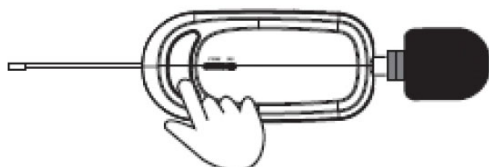

Нажмите кнопку питания, чтобы включить поясной передатчик. Индикатор питания, светящийся синим цветом, указывает на нормальный уровень заряда аккумулятора, а красный — на низкий уровень заряда аккумулятора.

③

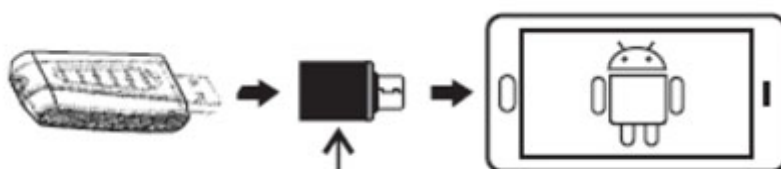

Адаптер Type-C в комплекте

Подключите USB-приёмник к мобильному устройству с ОС Android через адаптер Type-C, поставляемый в комплекте. Приёмник автоматически подключится к микрофону. Четыре светящихся зелёных светодиода указывают на успешное сопряжение микрофона (опционально USB-приёмник позволяет осуществлять мониторинг в реальном времени, подключив наушники к разъёму 3,5 мм).

④

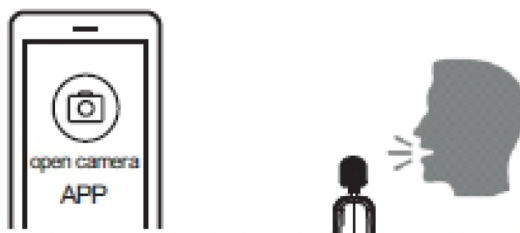

Откройте такие приложения, как «Диктофон» или «Камера», а затем начните проект записи с помощью микрофона.

ПРИМЕЧАНИЕ: Оригинальное приложение камеры в старой версии Android (ниже 10.0) может не активировать внешний микрофон, поэтому для записи видео рекомендуется использовать приложение Open Camera, которое позволяет установить внешний микрофон в качестве источника звука. Ссылка для скачивания приложения <https://opencamera.sourceforge.io/>

⑤



После записи НЕ ЗАБУДЬТЕ отключить микрофон при воспроизведении записи.

Использование с мобильным устройством iPhone

①



Убедитесь, что уровень заряда аккумулятора передатчика достаточный. Выберите нужный внешний микрофон из комплекта (мини-микрофон или петличный микрофон) и подключите его к входному разъёму на поясном передатчике.

②

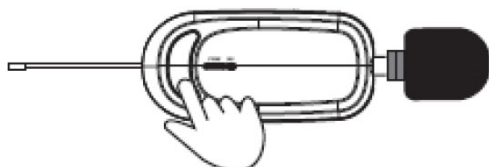

Нажмите кнопку питания, чтобы включить поясной передатчик. Индикатор питания, светящийся синим цветом, указывает на нормальный уровень заряда аккумулятора, а красный — на низкий уровень заряда аккумулятора.

③

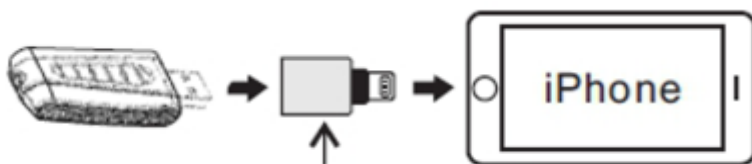

Адаптер Lightning OTG в комплекте

Подключите USB-приёмник к iPhone через серебристый адаптер Lightning OTG, поставляемый в комплекте. Приёмник автоматически подключится к микрофону. Четыре светящихся зелёных светодиода указывают на успешное сопряжение микрофона (опционально USB-приёмник позволяет осуществлять мониторинг в реальном времени, подключив наушники к разъёму 3,5 мм).

④

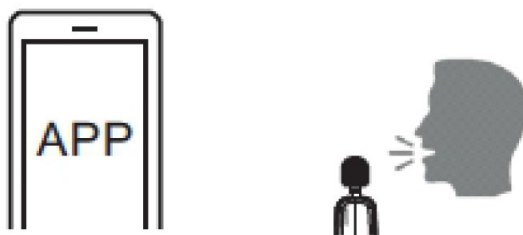

В течение 3 секунд после правильного подключения вы можете запускать приложения, такие как Zoom или «Камера», а затем начинать проект записи с помощью микрофона.

ПРИМЕЧАНИЕ: Высокая температура адаптера OTG является нормой для конструкции с быстрым рассеиванием тепла.

⑤



После записи НЕ ЗАБУДЬТЕ отключить микрофон при воспроизведении записи.

Использование с акустической системой в режиме Live



Включите USB-приёмник, подключив его к любому источнику питания с USB-разъёмом, например к компьютеру, блоку питания или сетевой розетке. Приёмник автоматически подключится к микрофону. Четыре светящихся зелёных светодиода указывают на успешное сопряжение микрофона.

②

Подключите внешнюю акустическую систему к USB-приёмнику с помощью кабеля с коннектором TRS 3,5 мм (не входит в комплект поставки), убедитесь, что система включена, а уровень громкости низкий.

③

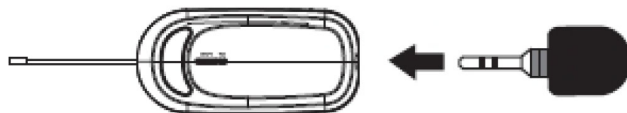

Убедитесь, что заряд аккумулятора передатчика достаточный. Выберите нужный внешний микрофон из комплекта (мини-микрофон или петличный микрофон) и подключите его к входному разъёму на поясном передатчике.

④

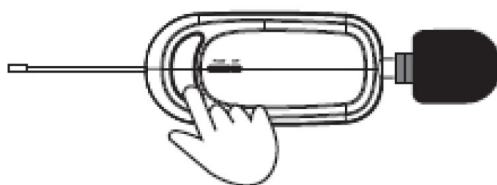

Нажмите кнопку питания, чтобы включить поясной передатчик. Индикатор питания, светящийся синим цветом, указывает на нормальный уровень заряда аккумулятора, а красный — на низкий уровень заряда аккумулятора.

⑤



Теперь вы можете проверить микрофон и правильно отрегулировать громкость на поясном передатчике или внешней акустической системе.

Меры предосторожности при использовании

1. В данном устройстве реализована передовая технология беспроводной передачи в UHF-диапазоне для обеспечения стабильной работы и защиты от помех. Однако мы не можем гарантировать рабочий диапазон передачи 40 м без помех при любых условиях. Используйте устройство на открытом воздухе и вдали от любых других беспроводных устройств (включая беспроводную систему ТОК МІС).
2. Каждый беспроводной поясной передатчик ТОК МІС может работать на нескольких выбираемых частотах. В случае помех (пропадание сигнала) **измените частоту** в соответствии с приведёнными ниже инструкциями.
 - [a] Включите поясной передатчик.
 - [b] Кратковременно нажмите на кнопки увеличения и уменьшения громкости на поясном передатчике, после чего индикатор питания мигнёт один раз.
 - [c] Вы можете повторить операцию [b], пока не обнаружите, что на новой частоте помехи отсутствуют. Приёмник автоматически сопряжётся с передатчиком. (Индикатор RF горит зелёным).
3. Во избежание помех НЕ ИСПОЛЬЗУЙТЕ какие-либо другие беспроводные микрофонные системы (любого бренда) во время работы данной микрофонной системы ТОК МІС. Использование другой беспроводной микрофонной системы, настроенной на частоту, отличную от частоты рабочей беспроводной системы ТОК МІС, не гарантирует отсутствия помех.
4. Высокая температура адаптера OTG является нормой для конструкции с быстрым рассеиванием тепла.
5. При работе с данной микрофонной системой аккумулятор iPhone может очень быстро разряжаться. Не забывайте вовремя заряжать телефон.
6. Если микрофон прикрыт рукой или приближается к динамику, может возникнуть резкий «свистящий» звук. Такое явление, называемое «обратной связью», вызвано тем, что микрофон улавливает звук из динамика. Во избежание такого явления сначала уменьшите громкость. Не размещайте и не направляйте микрофон прямо на динамик, держитесь на достаточном расстоянии, чтобы снизить вероятность такого эффекта.
7. ЗАПРЕЩАЕТСЯ хранить микрофонную систему в условиях высокой температуры или влажности.

Поиск и устранение неисправностей

Неисправность	Решение
<p>1) Четыре индикатора на приёмнике не светятся постоянно зелёным цветом.</p> <p>2) Звук нечёткий, с шумом или пропадает.</p> <p>3) Малый радиус действия беспроводной связи, даже менее 5 м.</p>	<p>Убедитесь, что заряд аккумулятора поясного передатчика достаточный, внешний микрофон подключен к передатчику, а кнопка громкости настроена правильно.</p> <p>Отрегулируйте антенну USB-приёмника в вертикальной плоскости, чтобы получить оптимальный сигнал.</p> <p>Это может быть вызвано помехами от других беспроводных устройств поблизости, пожалуйста, измените частоту на другую (см. стр. 7).</p>
<p>4). Поясной передатчик не включается (или кнопка включения питания горит красным).</p>	<p>Убедитесь, что заряд аккумулятора поясного передатчика достаточный.</p>
<p>5). Нет звука, пока на приемнике горят четыре зелёных светодиода (ИСПОЛЬЗОВАНИЕ С ПК).</p>	<p>1). Проверьте, распознается ли USB-микрофон в качестве источника аудиосигнала в вашей ОС Windows/Mac. Правильно отрегулируйте громкость.</p> <p>2). Убедитесь, что USB-приёмник подключён к порту USB 2.0/3.0, а не к порту Type-C Macbook.</p>
<p>6). Нет звука, пока на приемнике непрерывно горят четыре зелёных светодиода (ИСПОЛЬЗОВАНИЕ С МОБИЛЬНЫМ УСТРОЙСТВОМ С ОС ANDROID).</p>	<p>1) Оригинальное приложение камеры в старой версии Android (ниже 10.0) может не активировать внешний микрофон, поэтому для записи видео рекомендуется использовать приложение Open Camera, что позволяет установить внешний микрофон как источник аудиосигнала (для получения дополнительной информации обращайтесь по адресу volta@volta-audio.ru).</p> <p>2) НЕ ЗАБУДЬТЕ отключить микрофон при воспроизведении записи.</p> <p>3) Проверьте, требует ли ваш телефон активировать функцию OTG в меню настроек.</p>
<p>7). Нет звука, пока на приёмнике горят четыре зелёных светодиода (ИСПОЛЬЗОВАНИЕ С АКУСТИЧЕСКОЙ СИСТЕМОЙ).</p>	<p>Убедитесь, что внешняя акустическая система правильно подключена, а громкость правильно отрегулирована.</p>
<p>8). Приобретены два комплекта микрофонов ТОК MIC, но их нельзя использовать одновременно.</p>	<p>Не используйте два комплекта одновременно, если они не находятся на расстоянии 30,5 м друг от друга</p>
<p>9). Свистящий или воющий звук.</p>	<p>Убавьте громкость на поясном передатчике. Не размещайте и не направляйте микрофон прямо на динамик акустической системы. Не обхватывайте сетку микрофона рукой и держитесь на расстоянии от акустической системы.</p>
<p>10). Другие проблемы при работе устройства.</p>	<p>Пожалуйста, напишите по адресу: volta@volta-audio.ru Мы будем рады помочь вам!</p>

Технические характеристики

Поясной передатчик

Диапазон радиочастот	UHF (технология обработки DQPSK)
Выбираемые радиочастоты	5–20 в зависимости от региона (Европа: 5; Япония: 5; США: 20)
Частотный диапазон	75 Гц–18 кГц \pm 3 dB
Чувствительность	- 69 dB \pm 3 dB (0 dB = 1 мВ/Па на 1 кГц)
Макс. диапазон отклонения	\pm 50 кГц
Коэффициент нелинейных искажений	<1,0 %
Отношение сигнал/шум	> 85 dB
Радиус действия системы	Макс. 40 м
Питание	Встроенный литиевый аккумулятор 3,7 В
Время непрерывной работы	Ок. 5 часов

USB-приёмник

Аудиоинтерфейс	USB/Aux 3,5 мм
Питание	USB (5В, 180 мА)
Габариты	73 x 30 x 12 мм

Техническая поддержка

Мы предлагаем ограниченную гарантию сроком на один год с даты приобретения. Если во время работы возникнет какая-либо проблема, выключите основное устройство и беспроводной микрофон ТОК MIC, затем выключите приёмник и отсоедините его от сети. Запрещается вскрывать микрофонную систему. Для получения технической поддержки обращайтесь к локальному дистрибьютору или напишите нам по адресу volta@volta-audio.ru

Комплектация

- 1 беспроводной передатчик UHF
- 1 USB-приёмник
- 1 петличный микрофон
- 1 мини-микрофон
- 1 адаптер Type-C – USB
- 1 шнурок
- 1 инструкция пользователя
- 1 адаптер iPhone Lightning – USB